

ROBINETTERIE
GRANDE CUISINE



EPCi

Rue du Rapporteur
Z.I. Des Béthunes
95310 Staint-Ouen -l' Aumône

Tel: 01 34 48 34 10
Fax: 01 34 21 80 40

Mélangeur monotrou 1/2"

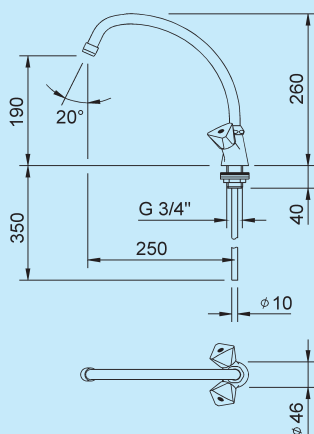

Référence **6485.30**

Mélangeur monotrou 1/2"

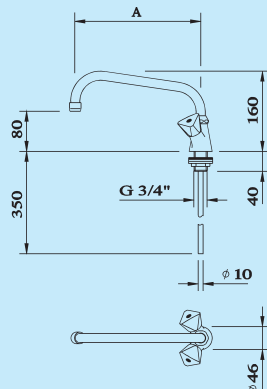

Dim A	Référence
250 mm	6928.30/250
300 mm	6928.30/300

Mélangeur monotrou 1/2"

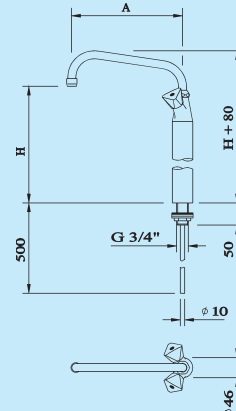

Dim A	Dim H	Référence
300 mm	350 mm	6928.33/300.350
300 mm	500 mm	6928.33/300.500

Mélangeur sur évier 3/4"

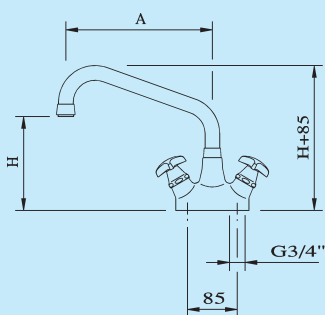

Dim A	Dim H	Référence
300 mm	150 mm	6922.20/300.150
300 mm	400 mm	6922.20/300.400

Raccord 3/4"

Deux raccords sont nécessaires par mélangeur!

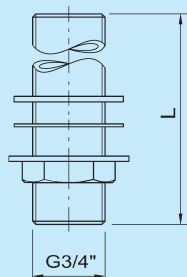

Conseil: raccorder à la référence 6922.30

Dimension L = 115 mm
Référence **6546.30/115**

Mélangeur mural 3/4"

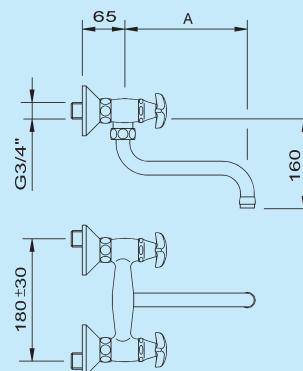

Dim A	Référence
250 mm	2460.30/250
300 mm	2460.30/300

Mélangeur sur évier 1/2"

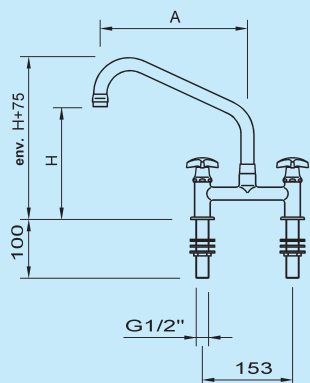

Dim A	Dim H	Référence
250 mm	95 mm	6925.20/250.095
300 mm	250 mm	6925.20/300.095

Mélangeur sur évier 3/4"

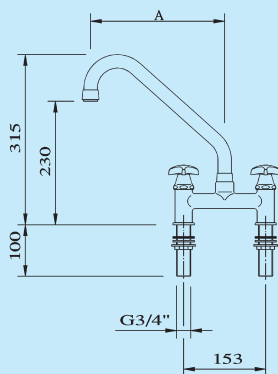

Dim A	Référence
300 mm	6925.30/300.230
350 mm	6925.30/350.230

Mélangeur mural 3/4"

avec raccord pour tuyauterie

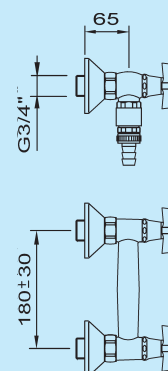

Référence **2460.31/000**

Robinet orientable 3/4"

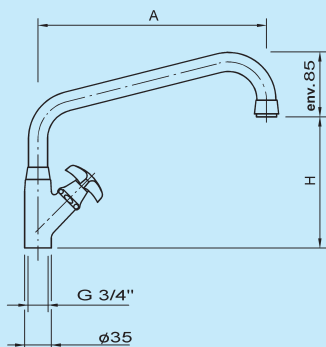

pour eau froide (point bleu)

Dim A	Dim H	Référence
250 mm	150 mm	6945.30/250.150
400 mm	150 mm	6945.30/400.150
300 mm	240 mm	6945.30/300.240

Robinet orientable 3/4"

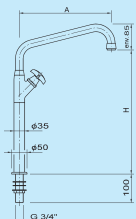

pour eau froide (point bleu)

Dim A	Dim H	Référence
250 mm	400 mm	6946.30/250.400
400 mm	400 mm	6946.30/400.400
télescopique 400-600	440 mm	6946.30/001.440

pour eau chaude (point rouge)

Dim A	Dim H	Référence
250 mm	400 mm	6946.32/250.400
400 mm	400 mm	6946.32/400.400
télescopique 400-600	440 mm	6946.32/001.440

Bec orientable 3/4"

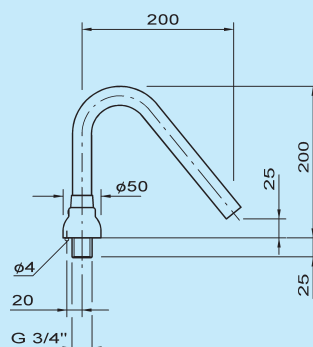

Becs orientables avec limitation d'orientation (sans limitation d'orientation sur demande)

Référence **6942.30/200**

Bec orientable 3/4"

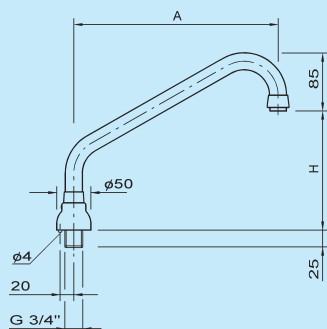

Dim A	Dim H	Référence
250 mm	100 mm	6938.30/250
300 mm	100 mm	6938.30/300
400 mm	100 mm	6938.30/400
300 mm	190 mm	6938.35/300.190
400 mm	190 mm	6938.35/400.190

Col de cygne 3/4"

avec régulateur de jet en plastique M28 x 1, chromé, adaptable aux modèles 6922, 6925.30, 6927, 6938, 6945, 6946 et 6957

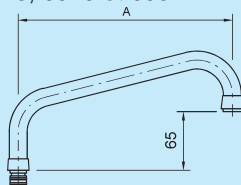

Dimension A	Référence
250 mm	6327.90/250
300 mm	6327.90/300
350 mm	6327.90/350
400 mm	6327.90/400
450 mm	6327.90/450
500 mm	6327.90/500

Bec orientable 3/4"

Bec à limitation d'orientation à 60°, chromé, raccord G 3/4" x 29 avec accessoire de montage

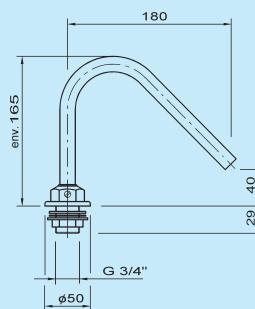

Référence **6943.32/180.040**

Rejet

avec écrou, rondelle laiton et rondelle caoutchouc, avec régulateur de jet M24 x 1, chromé

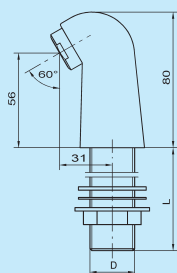

Dim D	Dim L	Référence
G 1/2"	40 mm	6742.20/040
G 3/4"	70 mm	6742.30/070

Rejet 1/2"

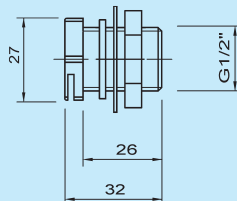

Référence **5030**

Tête de robinet standard

à trois branches, chromé

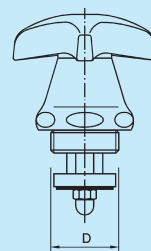

Dim D	point	Référence
G 1/2"	bleu	2145.20/3.1.1
G 1/2"	rouge	2145.20/3.2.1
G 3/4"	bleu	2145.30/3.1.1
G 3/4"	rouge	2145.30/3.2.1

Mélangeur monotrou 3/4"

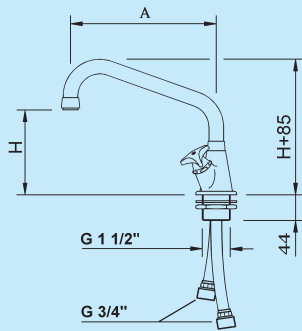

Dim A	Dim H	Référence
250 mm	140 mm	6402.61/250
300 mm	140 mm	6402.61/300
400 mm	140 mm	6402.61/400

idem avec écoulement - haut

Dim A	Dim H	Référence
300 mm	230 mm	6402.61/300.230

Mélangeur monotrou 3/4"

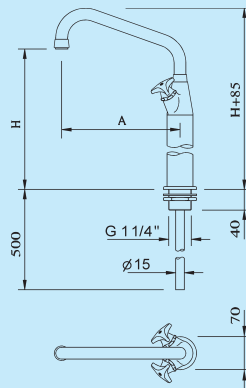

Dim A	Dim H	Référence
300 mm	400 mm	6927.53/300.400
300 mm	500 mm	6927.53/300.500
400 mm	400 mm	6927.53/400.400
400 mm	500 mm	6927.53/400.500
500 mm	400 mm	6927.53/500.400
500 mm	500 mm	6927.53/500.500
télescopique 400-600	440 mm	6927.53/001.440

Mélangeur monotrou 3/4"

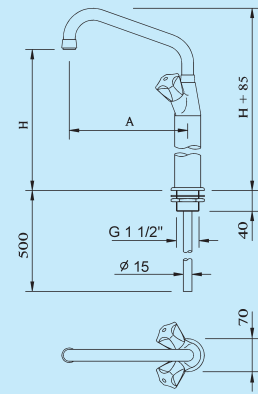

Dim A	Dim H	Référence
300 mm	400 mm	6927.66/300.400
300 mm	500 mm	6927.66/300.500
400 mm	400 mm	6927.66/400.400
400 mm	500 mm	6927.66/400.500
500 mm	400 mm	6927.66/500.400
500 mm	500 mm	6927.66/500.500
télescopique 400-600	440 mm	6927.66/001.440

Mélangeur monotrou 3/4"

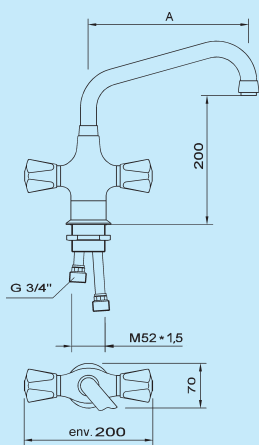

Dim A	Référence
250 mm	6957.90/250.200
300 mm	6957.90/300.200
400 mm	6957.90/400.200

Mélangeur monotrou 3/4"

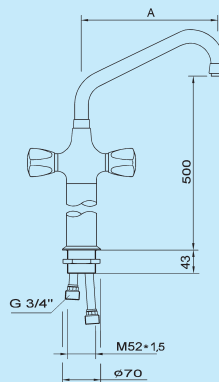

Écoulements avec vidange automatique partielle de l'eau résiduelle

Dim A	Référence
300 mm	6957.90/300.500
400 mm	6957.90/400.500
500 mm	6957.90/500.500

Série **AQUINA TOP**

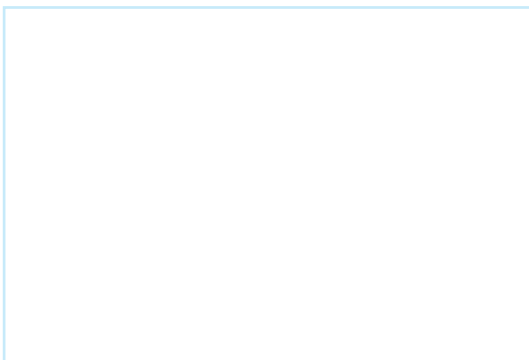
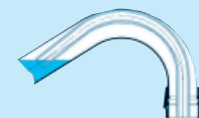
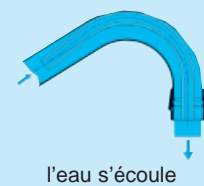

Douchette

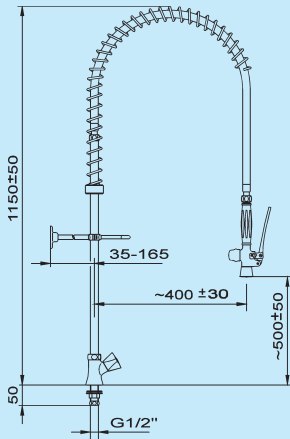

Référence **6634**

Douchette

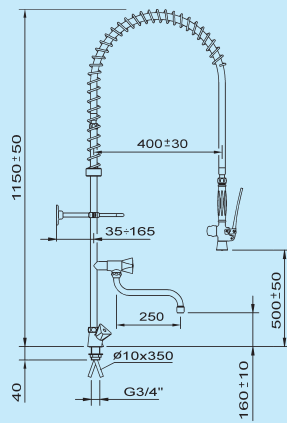

Référence **6634.02**

Douchette

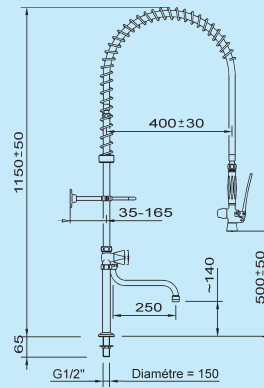

Référence **6636**

Douchette

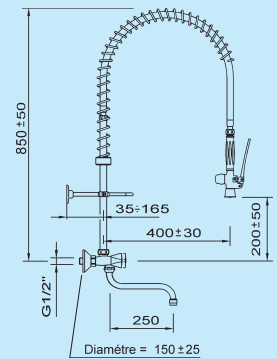

Référence **6638**

Série **TOP CLEAN**

Douchette

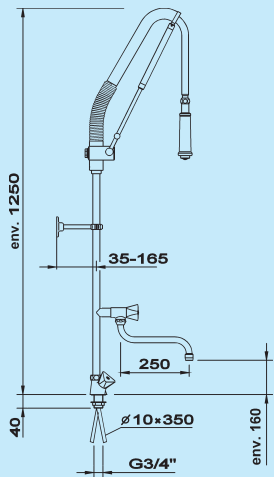

Référence **6534.02**

Douchette

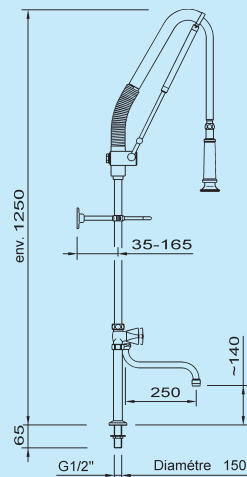

Référence **6536**

Douchette

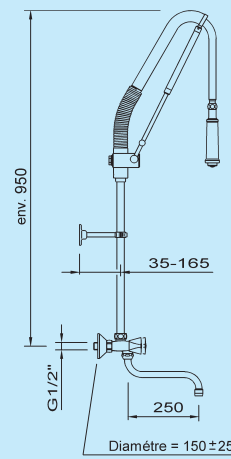

Référence **6538**

Douchette

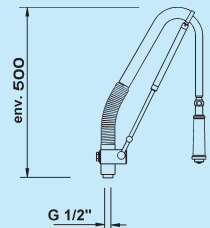

Elément pour modification de douchettes standard, adaptable sur tous les tuyaux d'arrivée ayant un filetage extérieur G 1/2"

Référence **6530**

Poignée de douchette

avec amortisseur de recul, chromé, pomme métallique

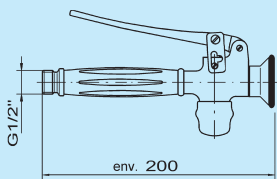

Référence **6631.10-1**

Flexible métallique haute pression

Agrafage de sécurité en matière Niosta 1.4301
PP=25 bar, PN=16 bar, PB=10 bar avec TB=90° C

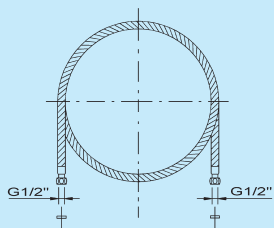

1/2"x1/2"x1000 mm
Référence **6631-2/1000**

1/2"x1/2"x1250 mm
Référence **6631-2/1250**

Ressort

Acier-ressort, chromé

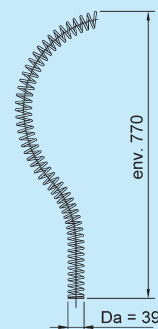

Référence **6631-3**

Support mural

avec crochet, dimension L=35 à 165 mm, chromé

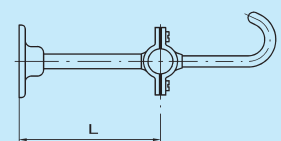

Référence **6631-4**

Robinetts de vidange et soupapes de vidange de sécurité pour marmites

Matière: **Maillechort**
DIN 18555

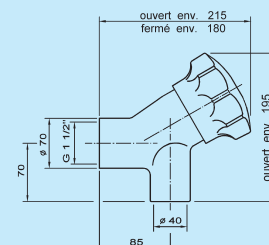
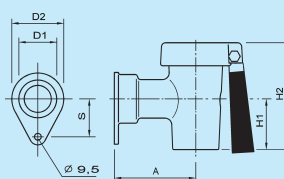
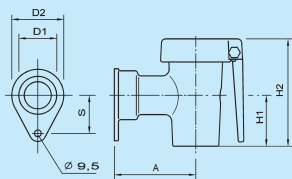
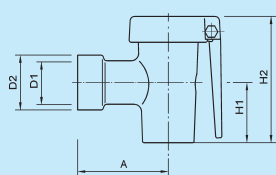

Dimension D1	A	D2	H1	H2
G 1"	80	42	42	102
G 1 1/4"	90	52	47	112
G 1 1/2"	100	58	52	125
G 2"	120	72	65	148

Dimension nominale	A	D1	D2	H1	H2	S
G 1 1/2"	100	47	64	52	125	45
G 2"	120	59	76	65	148	50

Dimension nominale	A	D1	D2	H1	H2	S
G 1 1/2"	100	47	64	52	125	45
G 2"	120	59	76	65	148	50

Dimension D1	Cote nominale selon DIN 2402	Référence
G 1"	25 mm	6722.40
G 1 1/4"	32 mm	6722.50
G 1 1/2"	40 mm	6722.60
G 2"	50 mm	6722.80

Dimension nominale	Cote nominale selon DIN 2402	Référence
1 1/2"	40 mm	6822.60
2"	50 mm	6822.80

Dimension nominale	Cote nominale selon DIN 2402	Référence
1 1/2"	40 mm	6822.65
G 2"	50 mm	6822.85

avec tête métallique recouverte de plastique

Référence **6723.60**

Robinet d'écoulement à manette, laiton, chromé

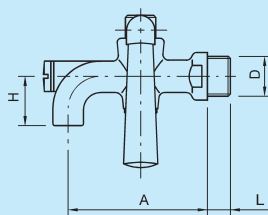
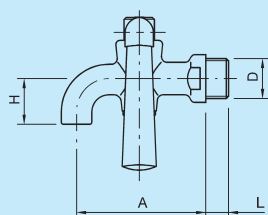

D	A	H	L	Référence
G 1/2"	68	24	12	2361.20
G 3/4"	73	26	14	2361.30
G 1"	100	40	16	2361.40

D	A	H	L	Référence
G 1/2"	73	26	14	5126.20
G 3/4"	90	32	14	5126.30
G 1"	100	40	16	5126.40

Poignée de douchettes

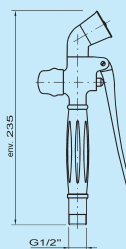

Cette douchette à faible taux de refoulement se règle avec une grande précision, Certifiée DVGW et SVGW

Référence **2451.20**

Flexible pour poignée de douchette

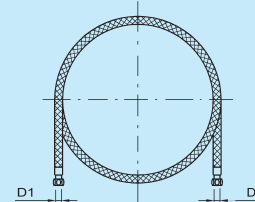

D1 = G 1/2", D2 = G 1/2", 1500 mm

Référence **2453.20/1500**

D1 = G 1/2", D2 = G 1/2", 2500 mm

Référence **2453.20/2500**

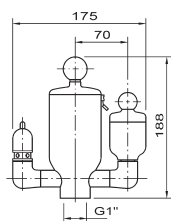

Robinetts pour eau et vapeur

Charnières pour couvercles

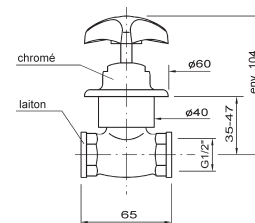

Accessoires et pièces de rechange

Informations techniques

